



**Guide des
procédures
de parade des
Cadets-cadres
Escadron 634**

1 Rang

1 Bras de distances entre chaque



 Rang avant

 Rang du centre

 Rang arrière

2 Rang

1 Bras de distances entre chaque



1 Bras et demi de distances entre les deux rang

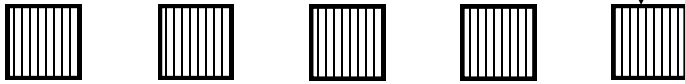

2 Rang avec file creuse

1 Bras de distances entre chaque



1 Bras et demi de distances entre les deux rang

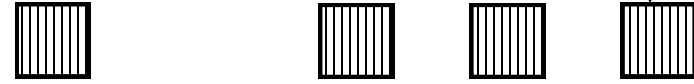

3 Rang

1 Bras de distances entre chaque



1 Bras et demi de distances entre les deux rang



1 Bras et demi de distances entre les deux rang



3 Rang avec file creuse





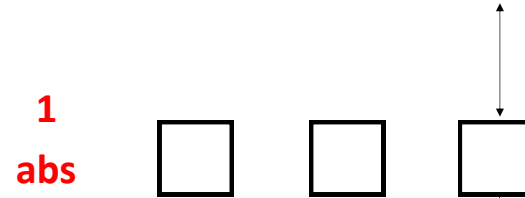



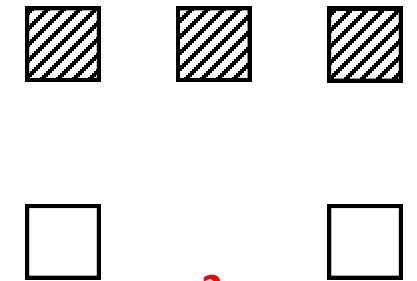

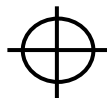
1
abs

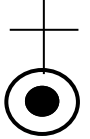
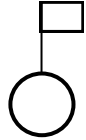
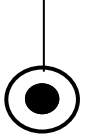
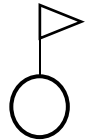
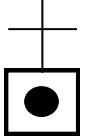
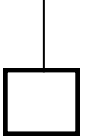
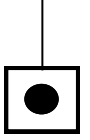

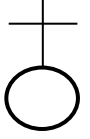
2
abs

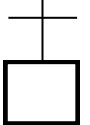

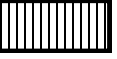
	Dignitaire		Commandant de la garde des drapeaux
	Commandant d'Escadron		Porte-drapeau Canada
	Commandant adjoint d'Escadron		Porte-drapeau Bannière
	Adjudant-maître		Sentinelle
	Adjudant		Guide
	Commandant de Section		Rang avant
	Adjoint de Section		Rang du centre
			Rang arrière

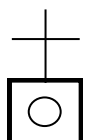
NB:  Le symbole pour le Commandant de la garde des drapeaux n'existe pas dans le manuel. Ceci est une modification adapter à notre situation.

Formation en ligne 3 Sections

LÉGENDE

	Commandant d'Escadron		Adjudant
	Commandant adjoint d'Escadron		Commandant de Section
	Adjudant-maître		Adjoint de Section

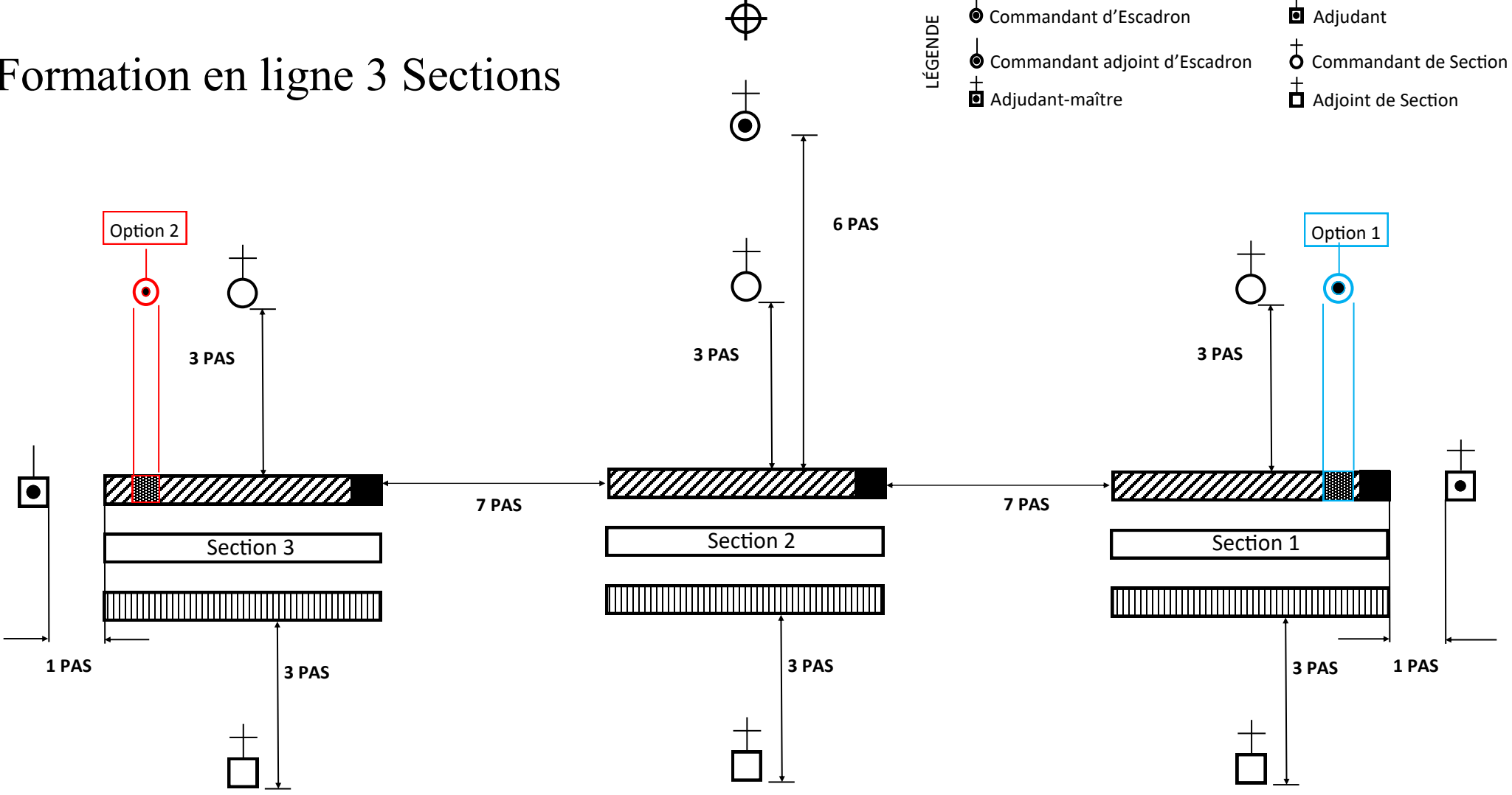

- A. les sections sont placées côte à côte dans la même ligne et séparées par des intervalles de sept pas;
- B. le commandant d'escadron se place au centre de l'escadron, trois pas en avant de la ligne des commandants de section;
- C. le commandant adjoint est sur la même ligne que les commandants de section (voir option 1), trois pas en avant de la deuxième file sur le flanc droit de la première section; ou devant l'avant dernier cadet de la dernière section. (voir option 2)
- D. l'adjudant-maître est à un pas à droite du guide de la section no 1, dans la ligne du rang avant;

- E. l'adjudant est à un pas à gauche du flanc gauche de l'escadron, dans la ligne du rang avant;
- F. Le commandant de section se place au centre de la section trois pas devant le rang avant.
- G. L'adjoint de section se place au centre de la section trois pas derrière le rang arrière

Formation en ligne avec drapeaux

- LÉGENDE
- ⊕ Commandant d'Escadron
 - ⊕ Commandant de la garde des drapeaux
 - ⊕ Commandant adjoint d'Escadron
 - ⊕ Porte-drapeau Canada
 - ⊕ Adjudant-maître
 - ⊕ Porte-drapeau Bannière
 - ⊕ Adjudant
 - ⊕ Sentinelle
 - ⊕ Commandant de Section
 - ⊕ Adjoint de Section

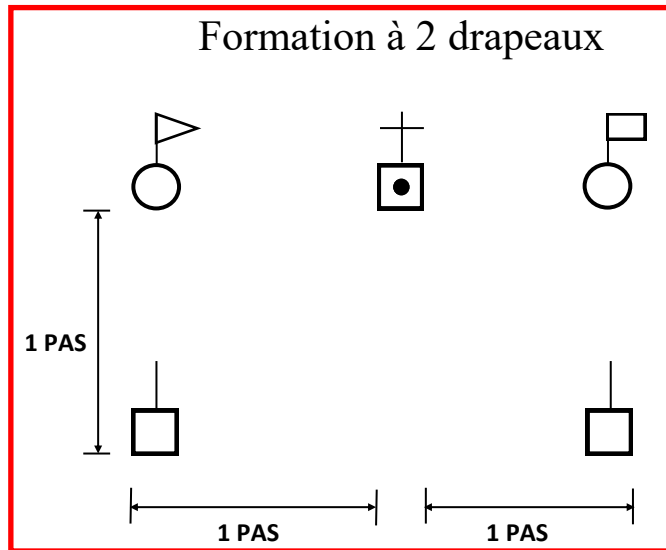
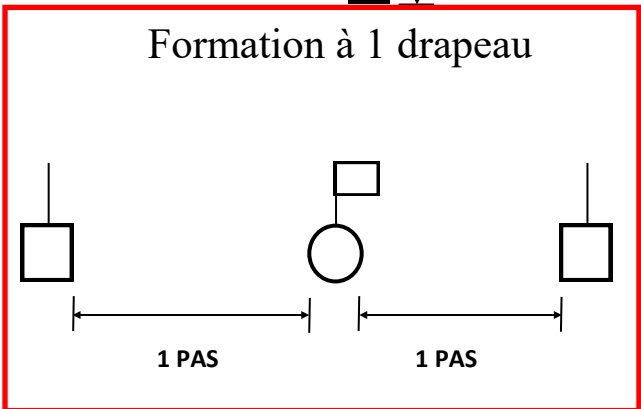
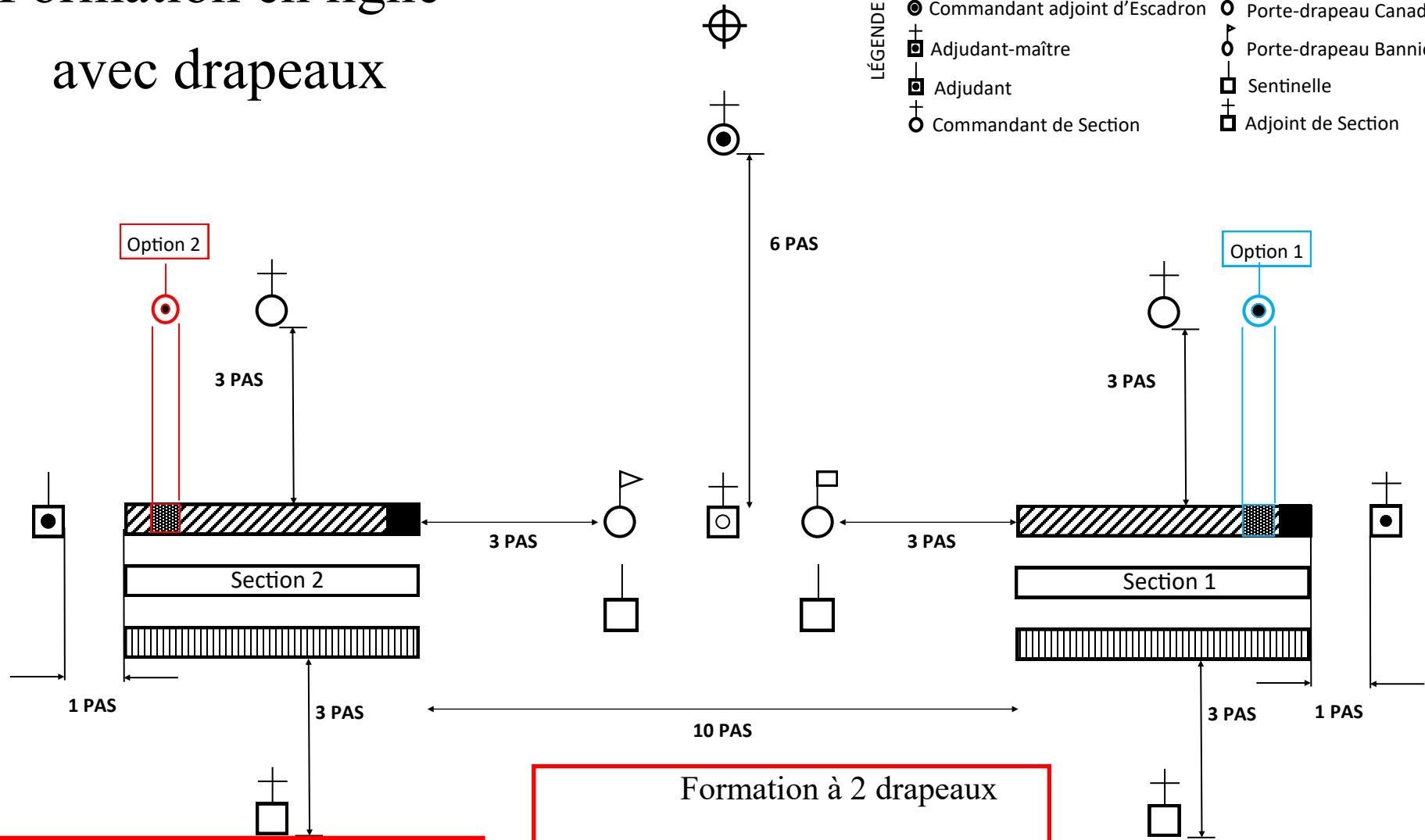

Pour les autres informations
référez-vous à la page 2
« Formation en ligne
3 Sections »

Formation en ligne avec drapeaux 3 Sections

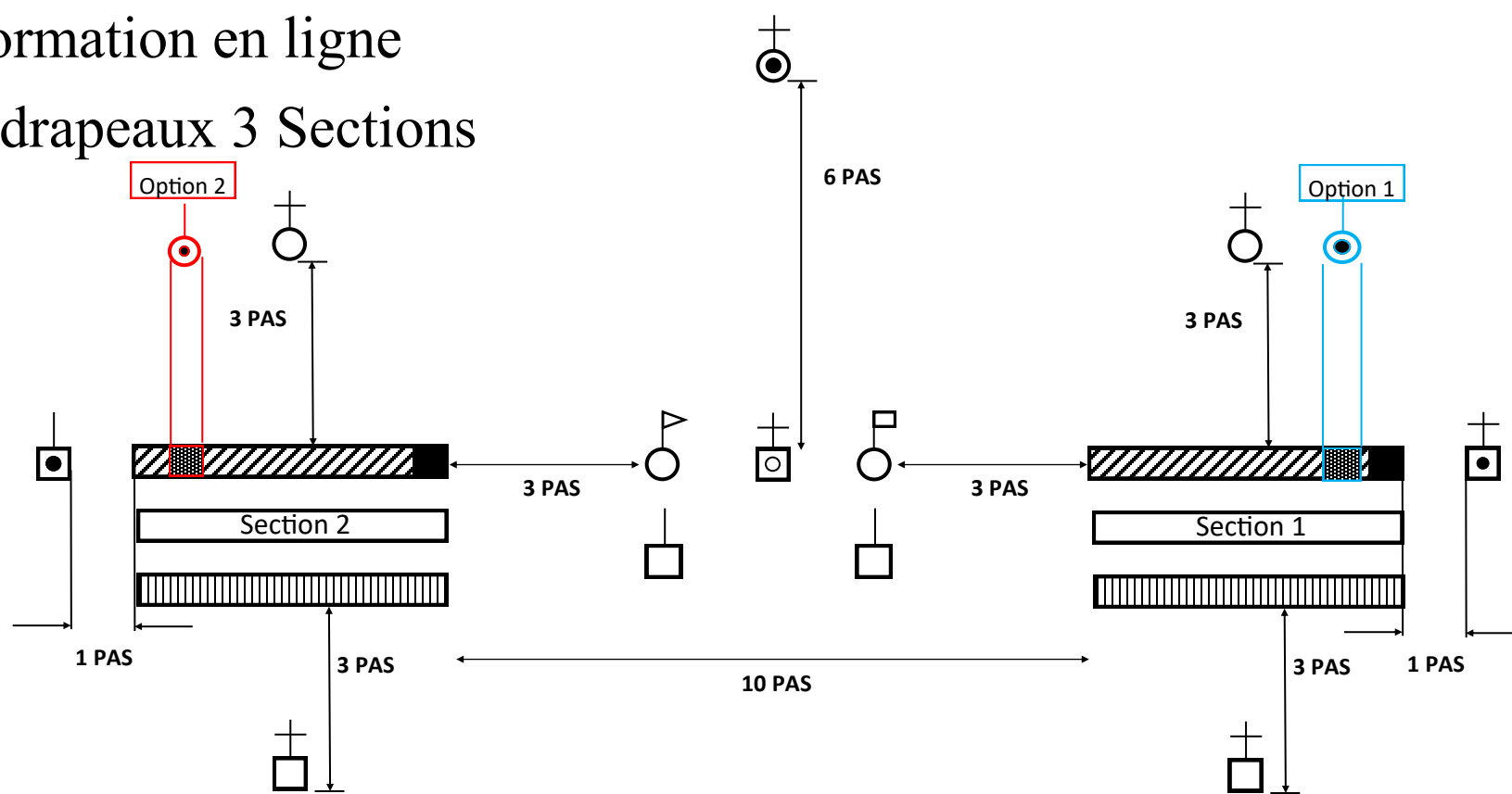

1. La distance entre la section 1 et la section 3 est selon l'espace disponible.
2. Pour les autres informations référez-vous à la page 2 « Formation en ligne 3 Sections »

LÉGENDE

⊕	Commandant d'Escadron	⊕	Commandant de la garde des drapeaux
⊕	Commandant adjoint d'Escadron	⊕	Porte-drapeau Canada
⊕	Adjudant-maître	⊕	Porte-drapeau Bannière
⊕	Adjudant	⊕	Sentinelles
⊕	Commandant de Section	⊕	Adjoint de Section

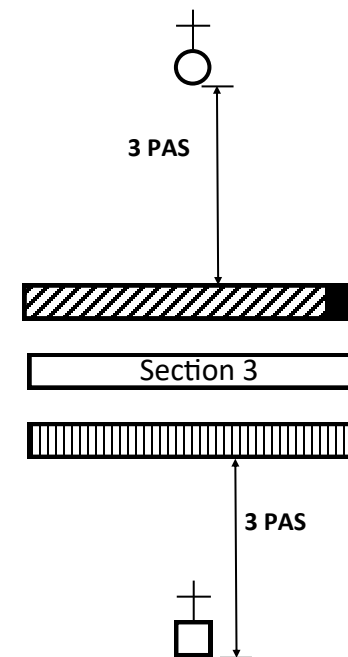

Formation en ligne avec drapeaux 4 Sections

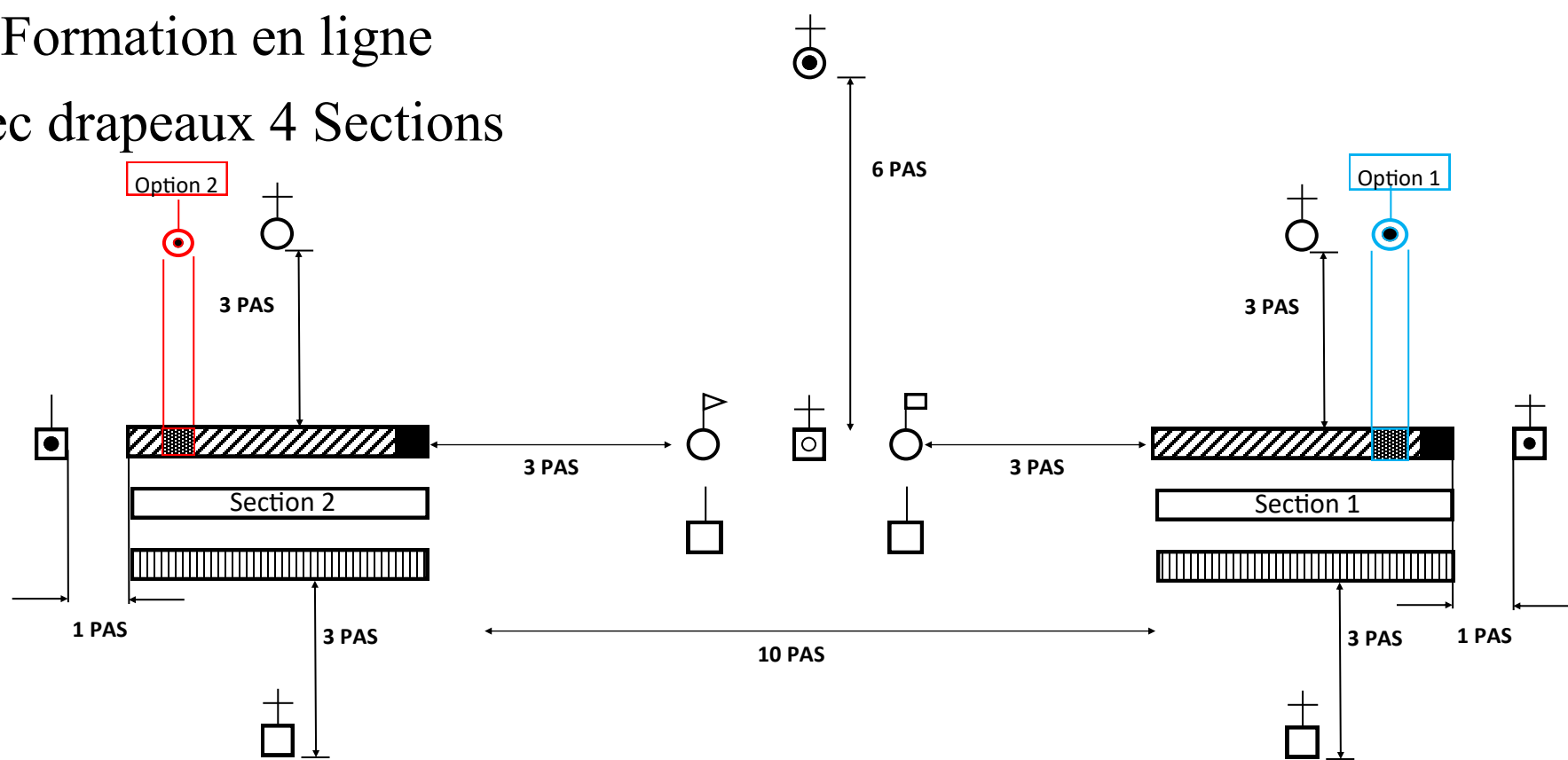

1. La distance entre la section 1 et la section 3 est selon l'espace disponible.
2. Pour les autres informations référez-vous à la page 2 « Formation en ligne 3 Sections »

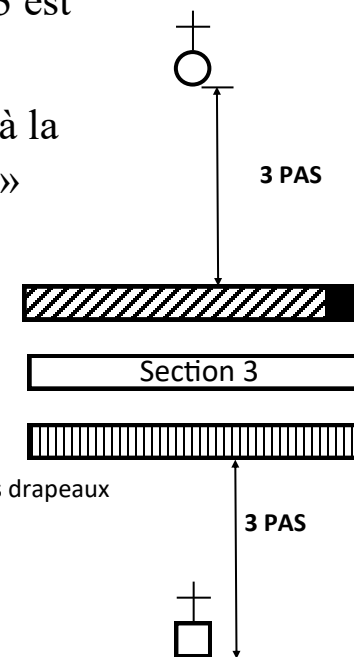
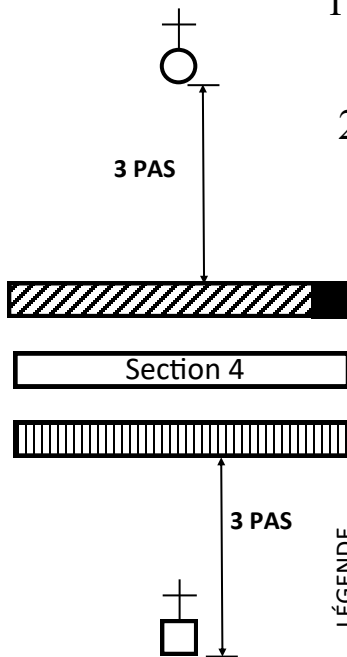

LÉGENDE

⊕	Commandant d'Escadron	⊕	Commandant de la garde des drapeaux
⊙	Commandant adjoint d'Escadron	⊙	Porte-drapeau Canada
⊕	Adjudant-maître	⊙	Porte-drapeau Bannière
⊕	Adjudant	⊕	Sentinelle
⊙	Commandant de Section	⊕	Adjoint de Section

Formation en colonne de route



LÉGENDE

	Commandant d'Escadron		Commandant de la garde des drapeaux
	Commandant adjoint d'Escadron		Porte-drapeau Canada
	Adjudant-maître		Porte-drapeau Bannière
	Adjudant		Sentinelle
	Commandant de Section		Adjoint de Section

Zoom sur les positions

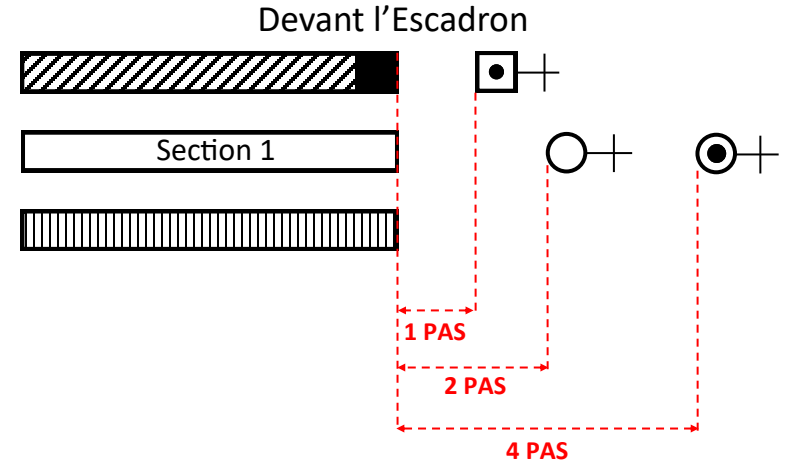
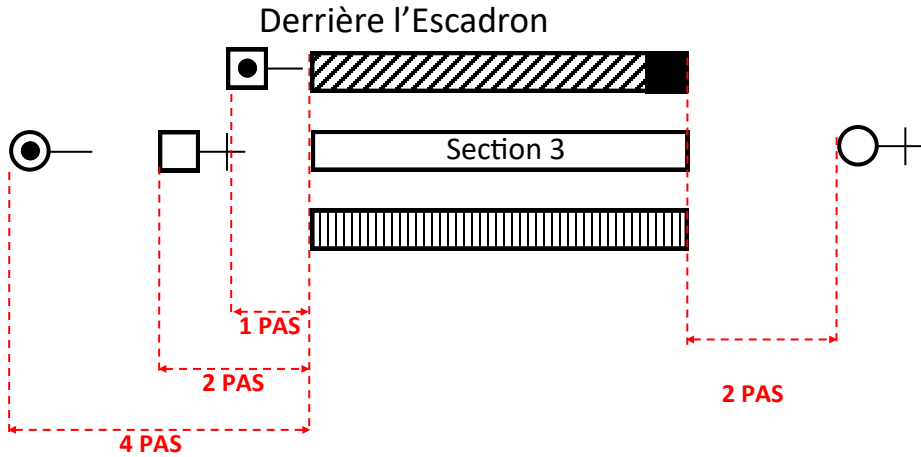

Formation avec les drapeaux

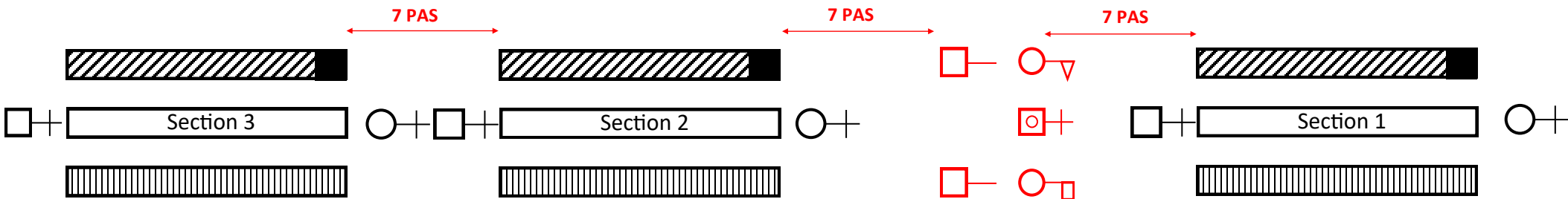

Formation sans les drapeaux

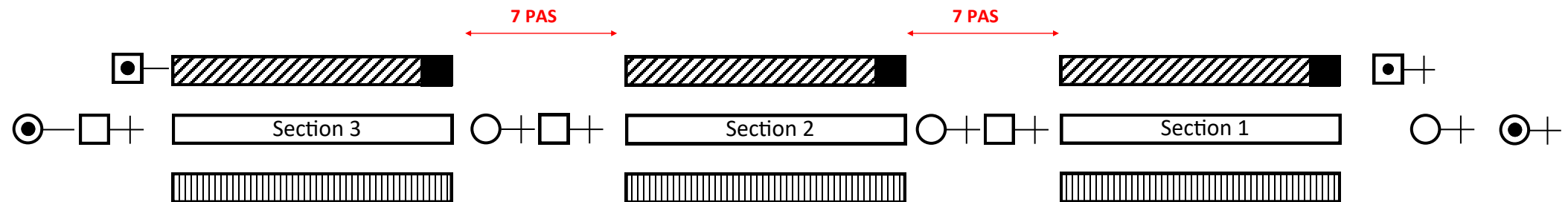

Commandements – parade régulière

Référence : Manuel du cérémonial, chapitre 4, tableau 4-1

#	Commandements	Par	Exécution	Observations
1			Le cdt-cmdt s'avance et s'arrête à sa position.	
2	« ESCADRON, RASSEMBLEMENT — MARCHÉ »	Cdt-cmdt		
3	« ESCADRON, OUVREZ LES RANGS — MARCHÉ »	Cdt-cmdt		
4	« ESCADRON, PAR LA DROITE, ALI — GNEZ »	Cdt-cmdt		
5	« ESCADRON, FIXE »	Cdt-cmdt		
6	« FAITES AVANCER LES DRAPEAUX, ESCADRON, À VOS DRAPEAUX, SALU — EZ »	Cdt-cmdt	Les cadets qui occupent un poste de commandement saluent.	Le maître de cérémonie demande à l'assistance de bien vouloir se lever pour l'entrée des drapeaux.
7	« DÉTACHEMENT DES DRAPEAUX, PAS CADENCÉ — MARCHÉ »	Cmdt dét drapeaux	La musique joue les quatre premières et les quatre dernières mesures du « Ô Canada ».	Le commandement doit être discret. Les spectateurs en uniforme saluent. S'il n'y a pas de musique, les spectateurs en uniforme saluent seulement si le détachement des drapeaux passe devant eux.
8	« DÉTACHEMENT DES DRAPEAUX, HALTE »	Cmdt dét drapeaux		Le commandement doit être discret. S'il n'y a pas de musique, le cdt-cmdt donne le commandement « ESCADRON, GARDE- À — VOUS » lorsque que les drapeaux sont en position.
9	« ESCADRON, EN PLACE RE — POS »	Cdt-cmdt	Donné si le commandant n'est pas arrivé.	Le détachement des drapeaux, adopte préalablement la position « AU PIED ». Si le commandement « REPOS » est donné, le détachement des drapeaux, adopte la position.
10	« ESCADRON, GARDE-À — VOUS »	Cdt-cmdt		Quelques secondes avant l'arrivée du commandant, le maître de cérémonie demande à l'assistance de bien vouloir se lever. Le détachement des drapeaux, adoptent la position « AU PORT ».
11	« ESCADRON, SALUT GÉNÉRAL, SALU — EZ »	Cdt-cmdt	Donné seulement lorsque le commandant a pris place sur l'estrade d'honneur. Les cadets qui occupent un poste de commandement saluent. Le porte-drapeau du Canada, déploie le drapeau et le laisse flotter tout en gardant la main droite sur la hampe. À la fin de l'hymne national, les cadets qui saluent adoptent la position « GARDE- À-VOUS ». Le porte-drapeau du Canada, saisit le drapeau de la main gauche et le ramène sur la hampe en même temps qu'il saisit le coin du drapeau de la main droite. Il ramène vivement la main gauche sur le côté à la position du « GARDE- À-VOUS » et lève l'avant-bras droit de façon qu'il soit à l'horizontale.	La musique joue le « Salut général ». S'il n'y a pas de musique, le cdt-cmdt donnera le commandement « ESCADRON, GARDE- À — VOUS » après une pause réglementaire.
12			Le cdt-cmdt s'avance à trois pas de l'estrade d'honneur et salue. Le cdt-cmdt s'adresse au commandant de la façon suivante : « Je suis (grade, nom), cadet-commandant de l'escadron (#, nom). L'escadron est prêt pour votre revue (grade de l'invité d'honneur, monsieur ou madame). »	Le groupe de revue se compose de : a. le commandant; b. le cadet-commandant c. le président du comité civil d. l'officier d'entraînement

#	Commandements	Par	Exécution	Observations
			Après la revue, le cadet-commandant le commandant à l'estrade d'honneur et lui demande la permission de poursuivre la parade, salue et retourne à son poste.	Le groupe de revue doit saluer lorsqu'il passe devant et derrière le détachement des drapeaux. La musique joue une pièce musicale appropriée.
13	« ESCADRON, FERMEZ LES RANGS — MARCHÉ »	Cdt-cmdt		Suite à ce commandement, le cdt-cmdt effectue un demi-tour et fait face à l'estrade d'honneur.
14	« ESCADRON, DÉFILERA EN COLONNE DE ROUTE, VERS LA DROITE, EN COLONNE DE ROUTE, À DROITE TOUR — NEZ »	Cdt-cmdt	Le détachement des drapeaux se déplacera face à la nouvelle direction.	
15	« ESCADRON, PAR LA GAUCHE, PAS CADENCÉ — MARCHÉ »	Cdt-cmdt		
16	« PAR LA DROITE »	Cdt-cmdt	Commandement donné lorsque les cadets sont engagés sur la ligne de défilé. S'il y a une file creuse, le cadet qui s'y trouve se déplace vers la droite.	
17	« ESCADRON, EN SUCCESSION PAR SECTION, TÊTE À — DROITE »	Cdt-cmdt	Donné entre les jalons A et B.	Le cdt-cmdt salue au commandement du cmdt de la section 1
18	« SECTION #, TÊTE À — DROITE »	Cmdt section	Donné au jalon B. Tous les cmdt section donneront le même commandement en succession.	Le guide de droite et le détachement des drapeaux ne tournent pas la tête. Le porte-drapeau du Canada, déploie le drapeau tel que décrit au #11.
19	« ESCADRON, EN SUCCESSION PAR SECTION — FIXE »	Cdt-cmdt	Donné entre les jalons C et D.	
20	« SECTION # — FIXE »	Cmdt section	Donné au jalon D. Tous les cmdt section donneront le même commandement en succession.	Le cdt-cmdt cesse de saluer au commandement du cmdt de la section 1. Le porte-drapeau du Canada, ramène le drapeau tel que décrit au #11.
21	« PAR LA GAUCHE »	Cdt-cmdt	Commandement donné lorsque les cadets quittent la ligne de défilé. S'il y a une file creuse, le cadet qui s'y trouve se déplace vers la gauche.	
22	« ESCADRON, HALTE »	Cdt-cmdt		
23	« ESCADRON, VERS L'AVANT, EN LIGNE, À GAUCHE, TOUR — NEZ »	Cdt-cmdt	Le détachement des drapeaux se déplacera face à la nouvelle direction.	
24	« ESCADRON, OUVREZ LES RANGS — MARCHÉ »	Cdt-cmdt		
25	« ESCADRON, PAR LE CENTRE, ALI — GNEZ »	Cdt-cmdt		Le cdt-cmdt doit s'assurer que le détachement des drapeaux est centré par rapport à l'estrade d'honneur.
26	« ESCADRON, FIXE »	Cdt-cmdt		
27	« ESCADRON, EN PLACE RE — POS »	Cdt-cmdt		
28	« ESCADRON, RE — POS »			
29				Remise des récompenses. Allocutions
30	« ESCADRON, GARDE-À — VOUS »	Cdt-cmdt		

#	Commandements	Par	Exécution	Observations
		Cdt-cmdt	<p>Avant que l'hymne national soit entonné, le directeur musical, ou toute autre personne apte à battre la mesure, doit se placer en diagonale devant les cadets afin de les aider à maintenir le rythme.</p> <p>Les cadets doivent chanter l'hymne national.</p> <p>Durant l'hymne national, les cadets qui occupent un poste de commandement saluent.</p> <p>À la fin de l'hymne national, toutes les personnes qui saluent adoptent la position « GARDE- À-VOUS ».</p>	<p>L'assistance doit être debout.</p> <p>Les spectateurs en uniforme saluent.</p>
31	« ESCADRON, SALUT GÉNÉRAL, SALU — EZ »	Cdt-cmdt	<p>Les cadets qui occupent un poste de commandement saluent. Le porte-drapeau du Canada, déploie le drapeau tel que décrit au #11.</p> <p>À la fin de l'hymne national, les cadets qui saluent adoptent la position « GARDE- À-VOUS ». Le porte-drapeau du Canada, ramène le drapeau tel que décrit au #11.</p>	<p>L'assistance doit être debout.</p> <p>La musique joue le « Salut général ».</p> <p>S'il n'y a pas de musique, le cdt-cmdt donnera le commandement « ESCADRON, GARDE- À — VOUS » après une pause réglementaire.</p>
32	« RETIREZ LES DRAPEAUX, ESCADRON, À VOS DRAPEAUX, SALU — EZ »	Cdt-cmdt	<p>Donné seulement lorsque le commandant a quitté le terrain de parade.</p> <p>Les cadets qui occupent un poste de commandement saluent.</p>	<p>L'assistance doit être debout.</p>
33	« DÉTACHEMENT DES DRAPEAUX, PAS CADENCÉ — MARCHÉ »	Cmdt dét drapeaux	<p>La musique joue les quatre premières et les quatre dernières mesures du « Ô Canada ».</p>	<p>Le commandement doit être discret.</p> <p>Les spectateurs en uniforme saluent. S'il n'y a pas de musique, les spectateurs en uniforme saluent seulement si le détachement des drapeaux passe devant eux.</p>
34	« DETACHEMENT DES DRAPEAUX, HALTE »	Cmdt dét drapeaux		<p>Le commandement doit être discret.</p> <p>S'il n'y a pas de musique, le cdt-cmdt donne le commandement « ESCADRON, GARDE- À — VOUS » lorsque que les drapeaux ont quitté le terrain de parade.</p>
35	« ESCADRON, FERMEZ LES RANGS — MARCHÉ »	Cdt-cmdt		
36	« ESCADRON — ROMPEZ »	Cdt-cmdt		